

COPYRIGHT © Hangzhou EZVIZ Software Co., Ltd. VŠECHNA PRÁVA VYHRAZENA.

Jakékoli a veškeré informace, včetně, mimo jiné, textů, obrázků a grafů, jsou vlastnictvím společnosti Hangzhou EZVIZ Software Co., Ltd. (dále uváděno jako „EZVIZ“). Žádnou část tohoto návodu k obsluze (dále uváděného jako „návod“) ani návod jako celek nelze bez předchozího písemného souhlasu společnosti EZVIZ jakýmkoli způsobem reprodukovat, měnit, překládat ani šířit. Pokud není jinak výslovně uvedeno, společnost EZVIZ neposkytuje ve vztahu k návodu žádné záruky ani ujištění, a to ani výslovné, ani vyplývající.

Informace o tomto návodu

V návodu jsou obsaženy pokyny k používání a obsluze výrobku. Obrázky, schémata, snímky a veškeré ostatní zde uvedené informace slouží pouze jako popis a vysvětlení. Informace obsažené v tomto návodu podléhají vzhledem k aktualizacím firmwaru nebo z jiných důvodů změnám bez upozornění. Nejnovější verzi naleznete na webových stránkách ezviz™ (<http://www.ezviz.com>).

Záznam revizí

Nové vydání – leden 2022

Prohlášení o ochranných známkách

ezviz™, ™, a ostatní ochranné známky a loga společnosti EZVIZ jsou vlastnictvím společnosti EZVIZ v různých jurisdikcích. Ostatní níže uvedené ochranné známky a loga jsou vlastnictvím příslušných vlastníků.

Prohlášení o vyloučení odpovědnosti

POPISOVANÝ VÝROBEK JE DO MAXIMÁLNÍHO ROZSAHU POVOLENÉHO PŘÍSLUŠNÝMI ZÁKONY SPOLU SE SVÝM HARDWAREM, SOFTWAREM A FIRMWAREM POSKYTOVÁN „TAK, JAK JE“ SE VŠEMI SVÝMI ZÁVADAMI A CHYBAMI A SPOLEČNOST EZVIZ NEPOSKYTUJE ŽÁDNÉ ZÁRUKY, VÝSLOVNĚ VYJÁDRĚNÉ ANI VYPLÝVAJÍCÍ, VČETNĚ, ALE NIKOLI VÝHRADNĚ, PRODEJNOSTI, USPOKOJIVÉ KVALITY, VHODNOSTI PRO URČITÝ ÚČEL A BEZ NEOPRÁVNĚNÉHO ZÁSAHU DO PRÁV TŘETÍ STRANY. V ŽÁDNÉM PŘÍPADĚ NEBUDE SPOLEČNOST EZVIZ, JEJÍ ŘEDITELÉ, MANAŽEŘI, ZAMĚSTNANCI ANI ZÁSTUPCI ZODPOVĚDNÍ ZA JAKÉKOLI ZVLÁŠTNÍ, NÁSLEDNÉ, NÁHODNÉ NEBO NEPŘÍMÉ ŠKODY, VČETNĚ, MIMO JINÉ, ŠKOD ZE ZTRÁTY OBCHODNÍHO ZISKU, PŘERUŠENÍ OBCHODNÍ ČINNOSTI NEBO ZE ZTRÁTY DAT NEBO DOKUMENTACE VE SPOJENÍ S POUŽÍVÁNÍM TOHOTO VÝROBKU, A TO ANI V PŘÍPADĚ, ŽE SPOLEČNOST EZVIZ BYLA NA MOŽNOST TAKOVÝCHTO ŠKOD UPOZORNĚNA.

DO MAXIMÁLNÍHO ROZSAHU POVOLENÉHO PŘÍSLUŠNÝMI ZÁKONY NEBUDE V ŽÁDNÉM PŘÍPADĚ CELKOVÁ ODPOVĚDNOST SPOLEČNOSTI EZVIZ PŘESAHOVAT PŮVODNÍ KUPNÍ CENU PRODUKTU.

SPOLEČNOST EZVIZ NENESE ŽÁDNOU ODPOVĚDNOST ZA ZRANĚNÍ OSOB ANI ŠKODY NA MAJETKU, KTERÉ VZNIKLY NÁSLEDKEM VÝPADKU POUŽÍVÁNÍ PRODUKTU NEBO UKONČENÍ SLUŽEB ZPŮSOBENÝMI: A) NESPRÁVNOU INSTALACÍ NEBO JINÝM NEŽ POŽADOVANÝM POUŽÍVÁNÍM; B) OCHRANOU NÁRODNÍCH ZÁJMŮ NEBO VEŘEJNÉHO ZÁJMU; C) VYŠŠÍ MOCÍ; D) VÁMI NEBO TŘETÍ STRANOU VČETNĚ, ALE NIKOLI VÝHRADNĚ, V DŮSLEDKU POUŽÍVÁNÍ MIMO JINÉ PRODUKTŮ, SOFTWARE A APLIKACÍ TŘETÍ STRANY.

POUŽÍVÁNÍ VÝROBKŮ S PŘÍSTUPEM NA INTERNET JE ZCELA NA VAŠE VLASTNÍ RIZIKO. SPOLEČNOST EZVIZ NENESE ŽÁDNOU ZODPOVĚDNOST ZA NEOBVKLÉ FUNGOVÁNÍ, ÚNIK OSOBNÍCH ÚDAJŮ ANI JINÉ ŠKODY VYPLÝVAJÍCÍ Z KYBERÚTOKU, ÚTOKU HACKERŮ, NAPADENÍ VIRY NEBO JINÝCH BEZPEČNOSTNÍCH RIZIK INTERNETU. SPOLEČNOST EZVIZ VŠAK V PŘÍPADĚ POTŘEBY POSKYTNE OKAMŽITOU TECHNICKOU PODPORU. ZÁKONY TÝKAJÍCÍ SE SLEDOVÁNÍ A ZÁKONY TÝKAJÍCÍ SE OCHRANY ÚDAJŮ SE LIŠÍ DLE JURISDIKCE. PŘED POUŽÍVÁNÍM TOHOTO VÝROBKU SI PŘEČTĚTE VŠECHNY PŘÍSLUŠNÉ ZÁKONY VAŠÍ JURISDIKCE, ABYSTE ZAJISTILI, ŽE POUŽÍVÁNÍ JE V SOULADU S PŘÍSLUŠNÝMI ZÁKONY. SPOLEČNOST EZVIZ NEPONESE ŽÁDNOU ZODPOVĚDNOST V PŘÍPADĚ, ŽE SE TENTO VÝROBEK POUŽÍVÁ K NELEGÁLNÍM ÚČELŮM.

V PŘÍPADĚ JAKÉHOKOLI ROZPORU MEZI VÝŠE UVEDENÝM A PŘÍSLUŠNÝMI ZÁKONY PLATÍ DRUHÉ ZMÍNĚNÉ.

Obsah

Obsah balení	1
Pokyny k montáži	2

Obsah balení



Cylindrická vložka 1x



Vnější prodloužení 3x
(5mm, 10mm, 20mm)

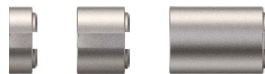

Prodloužení bubínku 3x
(5mm, 10mm, 20mm)



Vnitřní prodloužení 3x
(5mm, 10mm, 20mm)

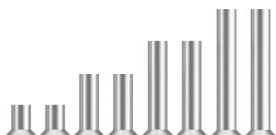

Šroub 8x
(M3 x 5 mm, M3 x 10 mm,
M3 x 15 mm, M3 x 20 mm)



Šestihranný klíč 2x
(1,2mm, 2mm)

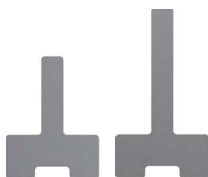

Koncová lišta 2x
(47.5mm, 67.5mm)



Klíč 3x



Stručná příručka 1x



Zákonné informace 1x

Pokyny k montáži

Klepnutím na tlačítko  zhlédněte instalační video.



1. Uvolněte šroub a vyjměte stávající cylindrickou vložku.

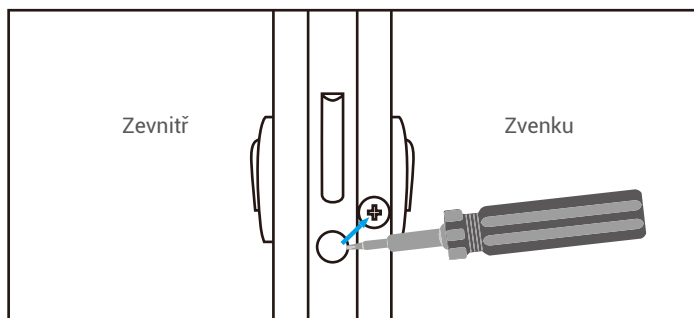

 Bezpečnostní rozetu připravte samostatně.

2. Poté změřte velikost staré cylindrické vložky tak, že změříte délku každé poloviny. Tím získáte dvě měření pro vnější a vnitřní stranu, abyste mohli cylindrickou vložku správně nastavit. Uchovejte data pro budoucí použití.

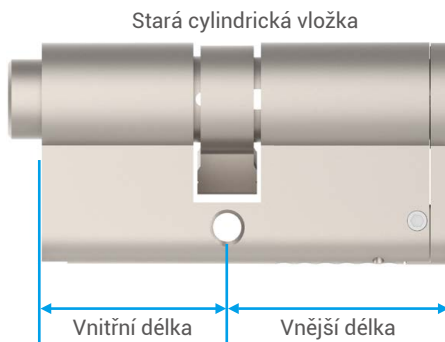

3. Úprava vnější strany: není-li vnější délka staré cylindrické vložky větší než 32,5 mm, nemusíte dělat nic. Je-li větší než 32,5 mm, přidejte vnější prodloužení a vytvořte rozdíl mezi 32,5 mm a vnější délkou vaší staré cylindrické vložky. Má-li například vaše stará cylindrická vložka vnější délku 45 mm, musíte použít vnější prodloužení s délkou 10 mm i 5 mm. Byla-li délka cylindrické vložky mezi dvěma velikostmi prodloužení, použijte delší velikost. Další informace naleznete v následující tabulce.

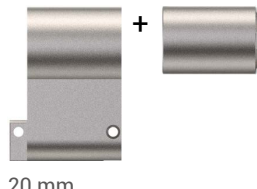
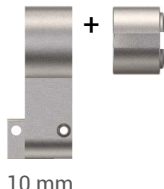

Zvětšená délka (mm)	Specifikace šroubů	Pořadí vnějších prodloužení
5	M3 × 5 mm	Není k dispozici.
10		Není k dispozici.
20		Není k dispozici.
10+5	M3 × 10 mm	10 vně, 5 uvnitř
20+5		20 vně, 5 uvnitř
20+10	M3 × 15 mm	20 vně, 10 uvnitř
20+10+5	M3 × 20 mm	20 vně, 10 a 5 uvnitř

- a. Odstraňte pomocí šestihranného klíče šestihranný šroub a pečlivě jej uschovejte.



- b. Postupně odstraňte kryt tělesa a krycí desku.

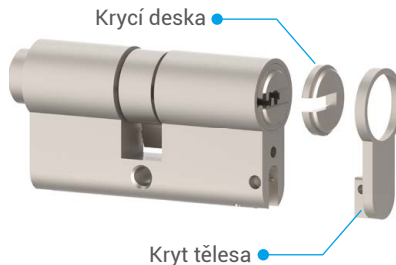

- c. Nainstalujte 5mm prodloužení bubínku a 5mm vnější prodloužení. Vždy nainstalujte nejprve kratší prodloužení.

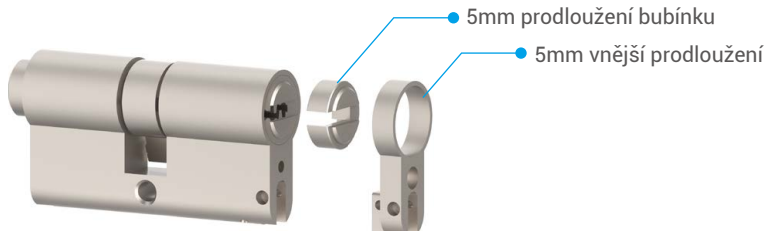

d. Pomocí šroubu (M3 × 10 mm) postupně nainstalujte 10mm prodloužení bubínku a 10mm vnější prodloužení.

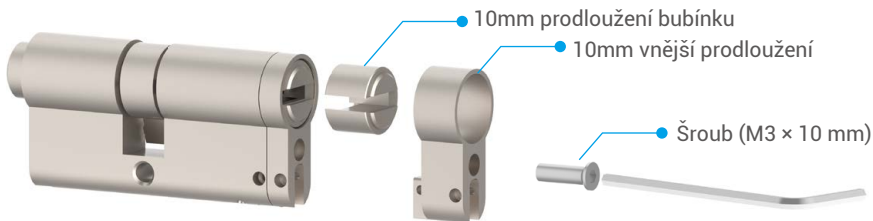

e. Postupně nainstalujte krycí desku a kryt tělesa.

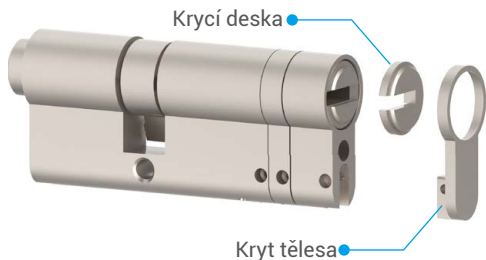

f. Pomocí šestihybného klíče nainstalujte zpět šestihybný šroub.



g. Vložte klíč do vnější strany cylindrické vložky a ujistěte se, že může cylindrickou vložku volně otáčet.



4. Úprava vnitřní strany: není-li vnitřní délka staré cylindrické vložky větší než 27,5 mm, nemusíte dělat nic. Je-li větší než 27,5 mm, přidejte vnitřní prodloužení a vytvořte rozdíl mezi 27,5 mm a vnitřní délkou vaší staré cylindrické vložky. Má-li například vaše stará cylindrická vložka vnitřní délku 30 mm, musíte použít vnitřní prodloužení s délkou 5 mm. Byla-li délka cylindrické vložky mezi dvěma velikostmi prodloužení, použijte delší velikost.

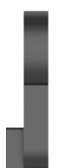

5 mm



10 mm



20 mm

Zvětšená délka (mm)	Specifikace šroubů	Pořadí vnějších prodloužení
5	M3 × 5 mm	Není k dispozici.
10		Není k dispozici.
20		Není k dispozici.
10+5	M3 × 10 mm	10 vně, 5 uvnitř
20+5		20 vně, 5 uvnitř
20+10	M3 × 15 mm	20 vně, 10 uvnitř
20+10+5	M3 × 20 mm	20 vně, 10 a 5 uvnitř

a. Pomocí šroubu (M3 × 5 mm) nainstalujte 5mm vnitřní prodloužení. Vždy nainstalujte nejprve kratší prodloužení.



b. Vyberte vhodnou koncovou lištu a zasuňte ji do otvoru. Poté se ujistěte, že můžete pomocí koncové lišty cylindrickou vložku volně otáčet.



Další informace o koncových lištách naleznete na následujícím obrázku.

Typ kombinace prodlužovacích dílů (mm)	Délka koncových lišt (mm)
0	47.5
5	47.5
10	47.5
5+10	47.5
20	67.5
5+20	67.5
10+20	67.5
5+10+20	67.5

5. Přejděte na vnitřní stranu dveří a otočte koncovou lištu tak, aby se zarovnal s tělesem cylindrické vložky a vešla se do otvoru ve dveřích.
Pomocí upevňovacího šroubu zajistěte cylindrickou vložku na místě a utáhněte dveřní příslušenství (například kliky) na dveřích.

